

Инструкция по эксплуатации

Качество и комплектность изделия необходимо проверять при покупке в распакованном виде. Сборка изделия должна производиться согласно изложенной инструкции.

В процессе эксплуатации изделий необходимо периодически затягивать ослабленные винтовые соединения. В случае перемещения изделия, перед его перестановкой, необходимо полностью освободить его от груза. Во избежание поломки имеющихся опор передвигать осуществлять приподнимая изделие над уровнем пола.

Удаление пыли с изделий следует производить слегка влажной мягкой салфеткой.

Во избежание коробления деталей и изменения цвета изделия следует избегать установки мебели на прямых солнечных лучах.

При эксплуатации изделий мебели **запрещается:**

- устанавливать мебель вблизи отопительных приборов и вплотную к сырým стенам и в помещениях с относительной влажностью более 70%;
- температура нагрева элементов мебели не должна превышать +40 С.
- в процессе сборки и эксплуатации изделий становиться ногами на горизонтальные щиты и витрины;
- применять химические чистящие средства для уборки мебели.

Гарантии изготовителя

1. Гарантийный срок эксплуатации изделия - 24 месяца со дня продажи магазином. В период гарантийного срока изготовитель гарантирует ремонт изделий или их замену, если потребителем не нарушены правила эксплуатации.

2. Претензии предъявляются потребителем непосредственно в торговую организацию, где была приобретена мебель, предъявив настоящую инструкцию и копию товарного чека.

3. Изделие соответствует требованиям ГОСТ 16371-2014, ТР ТС 025/2012

4. Срок службы мебели 3 года.

5. Предприятие-изготовитель оставляет за собой право вносить изменения в конструкцию изделия, не ухудшая его конструктивные и эксплуатационные характеристики.

6. Для сборки изделий рекомендуется привлекать квалифицированных специалистов.

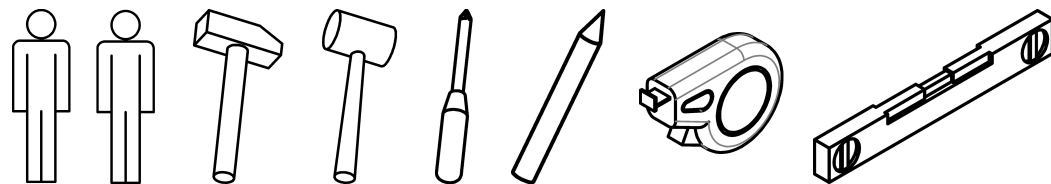

01 - Номер детали.

 - Направление воздействия.

1 2 - Очередность действий.

e1 - Обозначение фурнитуры.

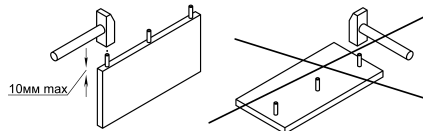

A - Тип крепежа.



Евва
Мебельная компания

Частное производственно-торговое
унитарное предприятие «АртЭлсПро»
Республика Беларусь, 225792
Брестская обл., г. Иваново,
ул. Ленина, д. 137 г
Тел.: +375-29-323-40-64,
+375-165-22-53-09
Сайт: evamebel.by

Шкаф комбинированный арт.: МЛ-3D1Z

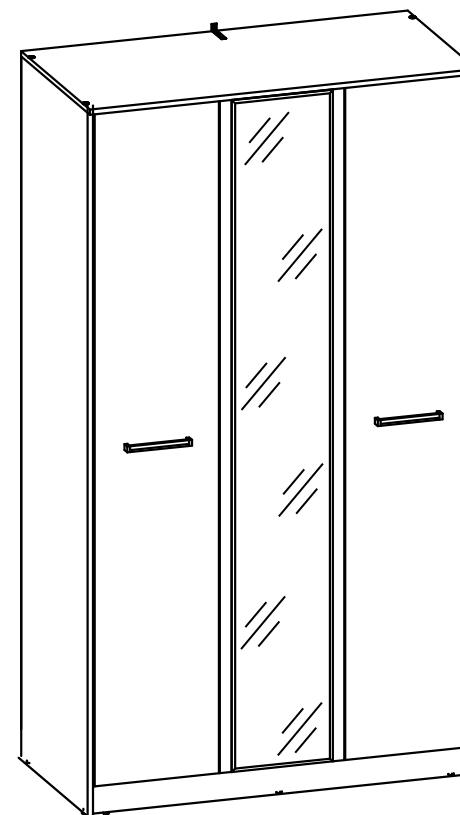

НАБОР МЕБЕЛИ ДЛЯ СПАЛЬНИ "МИЛАН" ИНСТРУКЦИЯ ПО СБОРКЕ

Декларация о соответствии:
ЕАЭС № ВУ/112 11.01. ТР025 016.01 00985
Срок действия: 19.07.2023-05.07.2028



Поз.	Наименование	Марк-ка	Кол.	Размер, мм	Пакет
01	Боковина правая	04.04.01	1	2160 x 600	1
02	Боковина левая	04.04.02	1	2160 x 600	1
03	Перегородка	04.04.03	1	2064 x 582	1
04	Фасад	04.04.04	2	2075 x 386	3
05	Распор	04.04.05	1	764 x 128	2
06	Фасад	04.04.06	1	2075 x 386	3
07	Крышка	04.04.07	1	1201 x 608	2
08	Основание	04.04.08	1	1168 x 582	2
09	Полка	04.04.09	1	764 x 582	2
10	Полка	04.04.10	4	582 x 388	2
11	Горизонталка	04.04.11	1	764 x 582	2
12	Стенка задняя	04.04.12	1	2092 x 410	1
13	Стенка задняя	04.04.13	2	2092 x 393	1
14	Цоколь	04.04.14	2	1168 x 80	2
15	Профиль соединительный	04.04.15	1	2000	1
16	Штанга	04.04.16	1	757	2

	a10 4 шт.		a30 8 шт.		b1 2 шт.
Петля мебельная накладная (A02)		Петля мебельная внутренняя (C02)		Держатель трубы овалной	
	c21 2 шт.		d2 20 шт.		e1 10 шт.
Ручка		Полкодержатель		Конфирмат 7x50мм	
	e11 4 шт.		e4 28 шт.		f1 20 шт.
Саморез для ручек M4x30		Евровинт 6,3x13мм		Шкант деревянный 8x35мм	
	k1 10 шт.		l5 1 шт.		p2 26 шт.
Подпятник одинарный с гвоздем		Соединитель угловой		Саморез универсальный 3,5x16мм	
	r11 14 шт.		s1 24 шт.		t1 104 шт.
Стяжка эксцентриковая короткая d=15		Заглушка		Гвоздь 1,4x25	
	z1 1 шт.				
Ключ конфирматный					

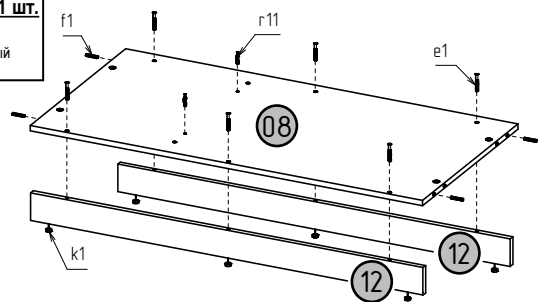

Сборку шкафа начать с присоединения к основанию поз.08 двух цоколей поз.12 с помощью конфирматов (e1) и последующей установки в торцы основания шкантов 8x35мм (f1), на плась основания - штоков стяжек эксцентриковых (r11) и на кромку цоколей - подпятников (k1).

Затем, с помощью шкантов 8x35мм (f1) и стяжек эксцентриковых (r11), к собранному основанию присоединить боковины поз.01 и 02 и перегородку поз.03, а между перегородкой поз.03 и боковиной правой поз.01 установить распор поз.05 и горизонталку поз.11. Сверху шкафа установить крышку поз.07, закрепив ее к боковинам поз.01 и 02 с помощью шкантов 8x35мм (f1) и конфирматов 7x50мм (e1), и к перегородке поз.03 с помощью шкантов 8x35мм (f1) и стяжек эксцентриковых (r11). Установить на боковины поз.01 и 02 подпятники (k1).

Проверить и выровнять диагонали шкафа, а затем закрепить задние стенки поз.13 и 14 с помощью гвоздей 1,4x25 (t1) с шагом примерно 10см (профиль соединительный поз.15 установить между стенками задними поз.14). Установить шкаф на место его будущей эксплуатации.

Собрать и установить на шкаф двери поз.04 и 06. На двери поз.04 установить петли мебельные внутренние (a30), а на двери с зеркалом поз.06 - петли мебельные накладные (a10). Чашки петель к дверям закрепить на саморезы 3,5x16мм (p2), а монтажные планки петель мебельных закрепить к боковинам и перегородке на евровинты 6,3x13мм (e4).

Установить штангу поз.16 в штангодержатели (b1), закрепленные евровинтами 6,3x13мм (e4) к перегородке поз.03 и боковине правой поз.01. Установить полки поз.09 и 10 на полкодержатели (d2). При необходимости отрегулировать двери.

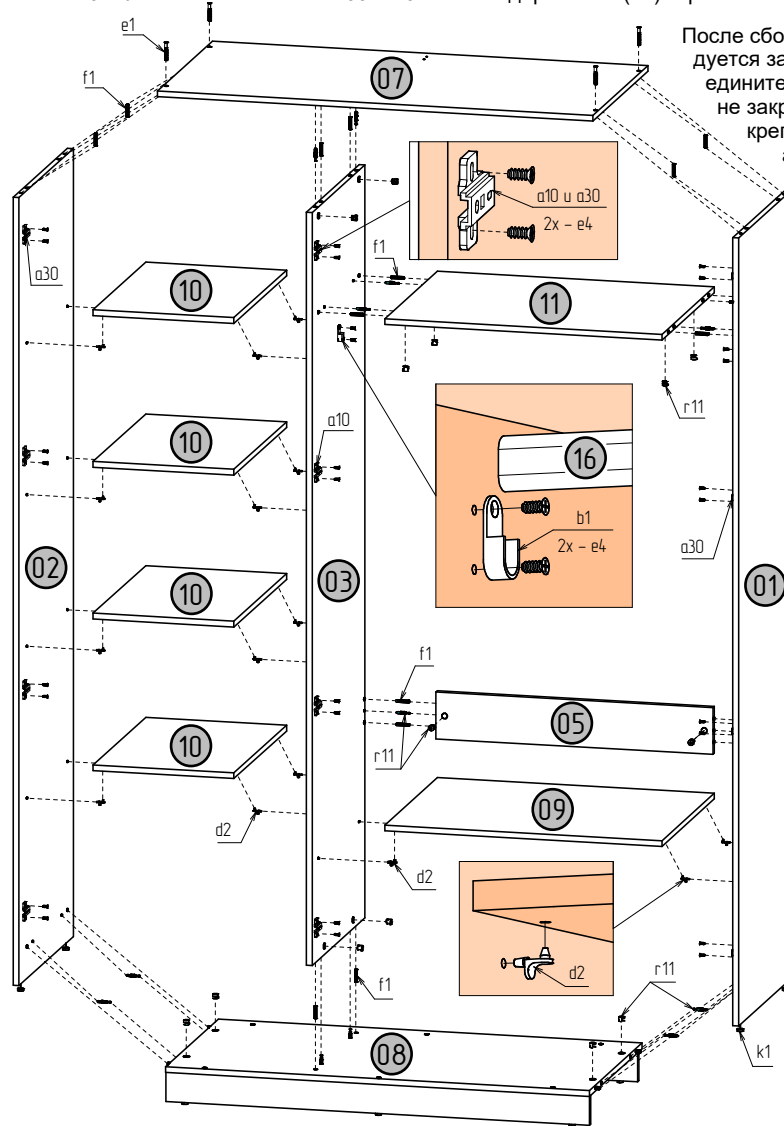

После сборки и установки шкаф рекомендуется закрепить к стене с помощью соединительного уголка (l5). Уголок к стене закрепить с помощью подходящего крепежа (приобретается отдельно), а к шкафу - с помощью саморезов 3,5x16мм (p2).

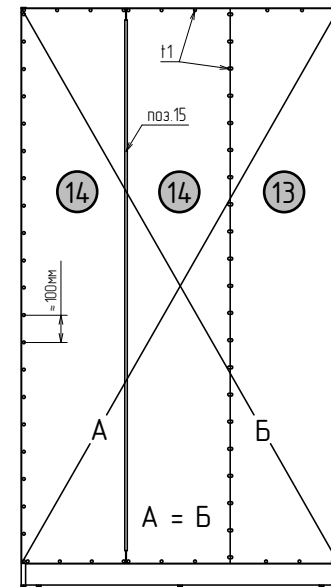

Уголок для крепления шкафа к стене
l5 + 2шт. p2

